

Modell száma:
2312-864-84

Típus:
864

ESENA

1D1W

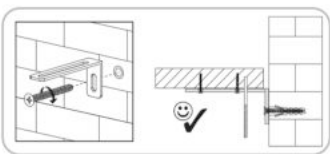
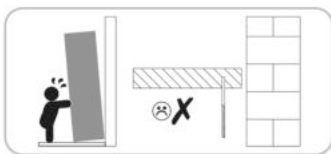
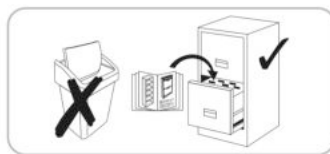
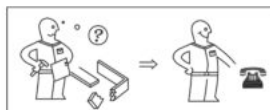
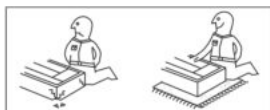
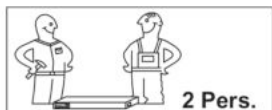

Ø5
Ø8

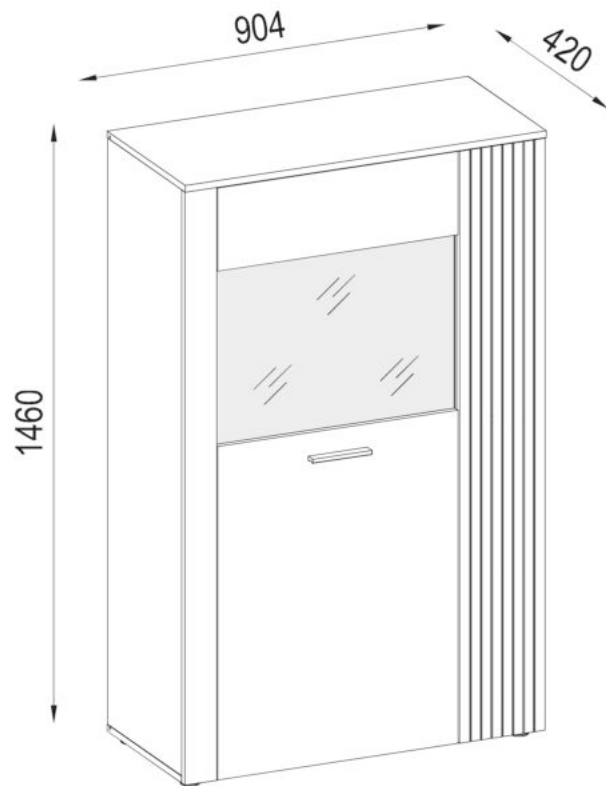
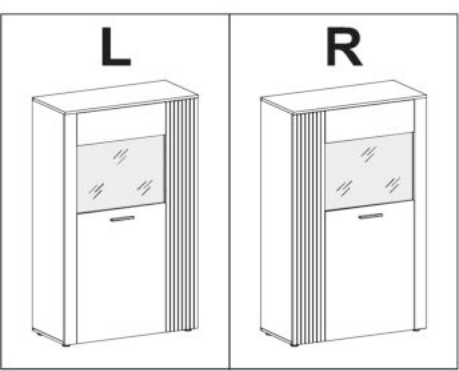

- szorosan meghúzni
- benyomni
- kimérni
- (meg)nyomni
- zatlout
- megfordítani - átfordítani

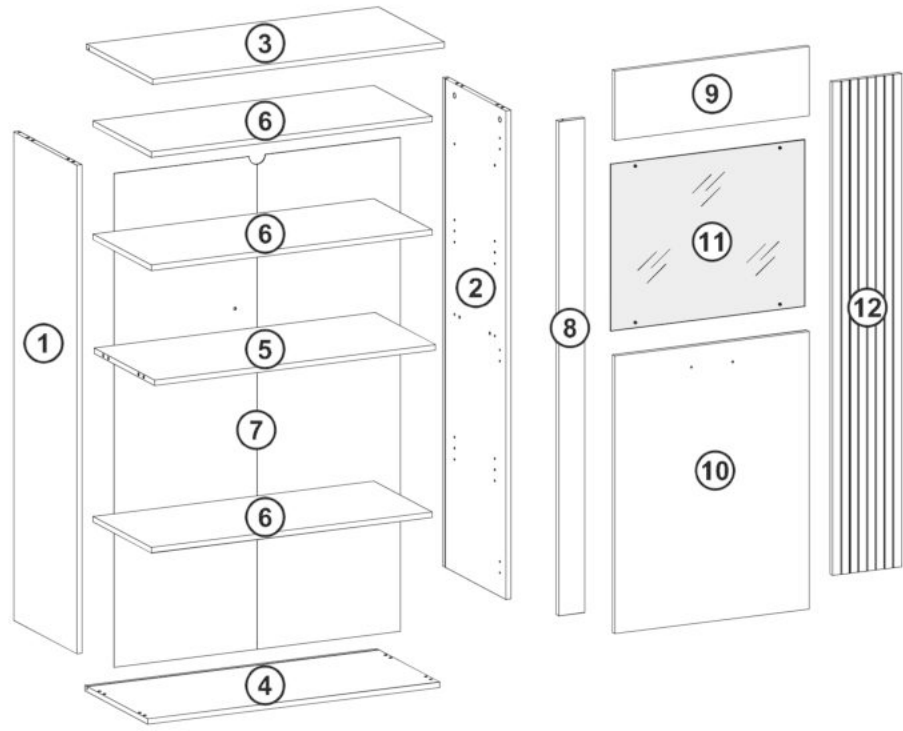

A	B (mm)		C	D
1	1408	400	16	x1 2/2
2	1408	400	16	x1 2/2
3	904	420	16	x1 1/2
4	904	400	16	x1 1/2
5	870	384	16	x1 1/2
6	870	370	16	x3 1/2
7	1423	886	2,5	x1 2/2

A	B (mm)		C	D
8	1424	80	18	x1 2/2
9	200	604	16	x1 2/2
10	800	604	16	x1 2/2
11	602	481	4	x1 2/2
12	1421	214	16	x1 2/2

B1				1/2
----	--	--	--	-----

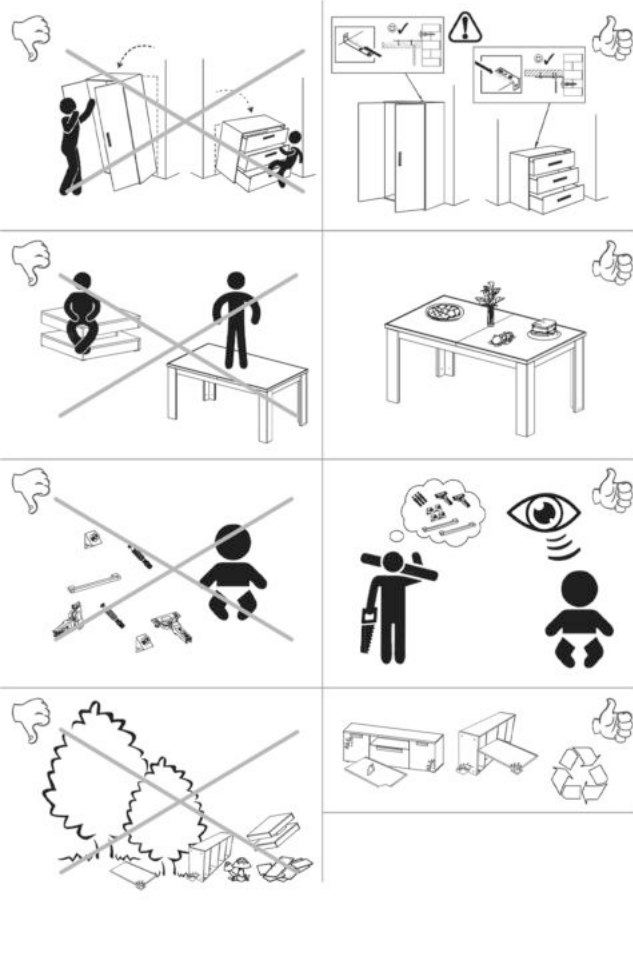

B1 1/2

A1 15x12 x8		C2 44mm x8		B2 8x30 x12	
FA1 4mm x1		F3 6,3x50 x4		O3 Ø18 x4	
K6 Ø35 x3		J65 128/148 x1		O4 Ø18 x4	
M1 10x10x15 x12		P14 45x20 x4		N1 Ø6 x12	
Y36 75x32x15 x1		N5 10x6x10 x4		DB2 4x25 x2	
D25 4x25 x4		Y37 8x50 x1		Y35 4,2x65 x1	
DA21 4,2x16 x18		D11 3,5x16 x14		R10 Ø10 x4	
T1 30x35x55 x3		K9 Ø35 x3		O5 Ø8 x2	
O6 40x40x14 x3					

Tisztelt Ügyfelünk!

Köszönjük, hogy beltéri programunkban szereplő bútor vásárlása mellett döntött, amely kizárólag privát helyiségekben történő használatra készült. Ellenőrizze a szállítmány hiánytalanságát, és figyelmesen olvassa el az alábbi fontos információkat az összeszerelés előtt, valamint tartsa meg ezeket későbbi használat céljából, bárki számára. Bútorarabjainkat rendeltetészerűen kell használni. A nem rendeltetészerű használat dologi károkat vagy bizonyos körülmények között személyi sérüléseket okozhat. A bútor nem játék. A gyártó vagy a kereskedő nem vállal felelősséget olyan károsodásokért, amelyek a nem rendeltetészerű használat vagy a helytelen kezelés miatt keletkeztek.

FIGYELEM: Gyerekek és szellemi fogyatékkal élő felnőtteket mindig távol kell tartani

bútoralkatrészekről, hegyes tárgyaktól, kisméretű alkatrészekről és csomagolóanyagoktól. Sérülés- és fulladásveszély áll fenn. **ÖSSZESZERELÉS:** Összeszereléskor nézze meg az utasításokat az üzemeltetési, kezelési, telepítési vagy szerelési útmutatóinkban, valamint különösen ügyeljen a figyelmeztetésekre és biztonsági utasításokra. Amennyiben nem tartja be az utasításokat, az személyi sérülést vagy bútorkárosodást eredményezhet/biztonsági kockázattá válhat. Amennyiben felépítéskor/összeszereléskor nehézségei vannak, forduljon szervizcsapatunkhoz. Mindig készséggel állnak rendelkezésére. Az összeszerelést csak szakmailag hozzáértő személyek végezhetik el. A termék/termékrészek módosításai esetén, alkatrészek cseréjekor, illetve nema gyártótól/kereskedőtől származó alkatrészek/fogyóanyagok használatakor a károsodásokért nem vállalunk felelősséget. Ha az áruhoz fali rögzítőeszközök, például dübelek és csavarok vannak mellékelve, azok kizárólag erős és egységes anyagú falakon történő alkalmazáshoz valók. A rögzítés csak úgy megfelelő, amennyire a fal és a rögzítőeszköz közötti kapcsolat. Na csak álló, hanem felfüggesztett bútorok esetén is ellenőrizze azok falra rögzítése előtt, hogy azok erre alkalmasak-e, valamint csak ehhez megfelelő rögzítőeszközöket használjon. Esetleges fűrészi munkák esetén bizonyosodjon meg róla, hogy a fűrés területén nincsenek vezetékek. Végezetül a szerelő felelős a falra Ez az történő rögzítésért. Elektromos cikkek, valamint más építészeti tartozékok telepítésére is érvényes. Az elektromos cikkek, valamint más, építészethez kapcsolódó tartozékok összeszerelését/telepítését csak arra feljogosított szakemberek végezheti. Minden elektromos és építészeti telepítést az Önök országában hatályos vonatkozó szabványok, illetve biztonsági előírások szerint kell elvégezni. Fényfűrészek esetén csak megengedett izzóerősségeket állítson be. A maximális teljesítmény ne nem tartása esetén a túlmelegedés miatt tűzveszély áll fenn. A tűzveszély miatt az izzót tilos letakarni.

A bútor kifogástalan működőképessége csak függőleges és vízszintes feldíllítása esetén biztosított. Az ajtók előzetesen be vannak állítva, de szükség esetén a helyi körülményeknek megfelelően újra beállíthatók/beigazíthatók. Feltétlenül tartsa be a maximális terhelésre vonatkozó súlyadatokat. A bútorokra tilos felmászni. Szakszerűtlen kezelés esetén a bútorarabok felborulhatnak. Ennek megelőzése érdekében a bútorokat mindig biztosítani kell felborulás ellen. Túlterhelés/túlzott igénybevétel esetén (különösen játszó gyerekek, emberek, anyag vagy egyéb szakszerűtlen behatások miatt) törés- és sérülésveszély áll fenn. Minden csavaron, valamint teherhordó kapcsolódási helyen 5-6 hétig utánhúzást kell végezni, a tartósan biztos rögzítés biztosítása céljából.

ÁPOLÁS: -Bútorápolási utasítások- Vegye figyelembe a helyes bútorápolásra vonatkozó utasításainkat, hogy a lehető leghosszabb ideig örömet lelje termékünkben.

Tisztításkor tiszta, száraz, puha pamutkendőt használjon. Ha bútorra alaposabb tisztítást igényel, akkor a kendőt kevés vízzel vagy bútorápoló szerrel megnedvesítheti, végül a megtisztított elemeket szárítsa meg. A fém- és üvegalkatrészeket a legjobb, ha kereskedelmi forgalomban kapható fém- és üveg tisztítóval, a rajtuk szereplő ápolási útmutatásoknak megfelelően tisztítja. A tisztítószerek rendelkeznie kell egyértelmű utalással arra vonatkozóan, hogy a szer bútorápolásra megfelelő. Semmilyen körülmények között se használjon gőzölős tisztítót, se maró, dörzsölő hatású, vagy egyéb olyan szert, amelynek nem ismeri a hatását.

FIGYELEM: A magasfényű felületeket kiszállításkor védőfólia óvja. Ezeket addig hagyja rajta a bútoron, amíg azt teljesen össze nem szerelik, és nem portalanítyák. A magasfényű elemeket, amelyekről eltávolították a védőfóliát, csak 72 óra elteltével (a helyiség levegőjén történő utólagos keményedés ideje) szabad tisztítani vagy használni.



Ne sértse meg a felületeket éles tárgyakkal, és soha ne tegye ki erős napsugárzásnak.

HULLADÉKKEZELÉS: Hulladékkezelésre vonatkozó tudnivalók A környezet védelme céljából a csomagolási hulladékot fajta szerint szétválogatva tegye az arra szolgáló hulladékgyűjtőbe/újrahasznosító konténerbe, ne a természetbe dobja. A sérült vagy használhatatlan bútort arra kijelölt újrahasznosító létesítményben adja le, ahol az egyes alkatrészeit újrahasznosítják. A leselejtezett, de még használható bútorokat nem kell azonnal a hulladékba kidobni. Adományként leadhatja pl. jótékonyági szervezeteknél.

Új bútorához sok örömet kívánunk!

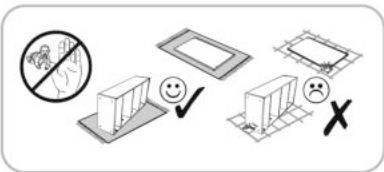
1



- A1** 15x12  x4
- C2** 44mm  x4
- B2** 8x30  x8

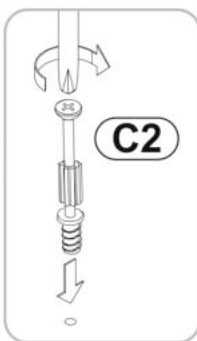
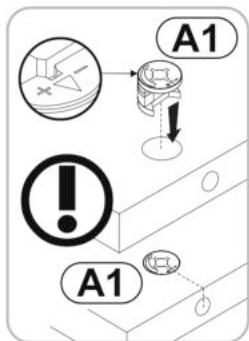
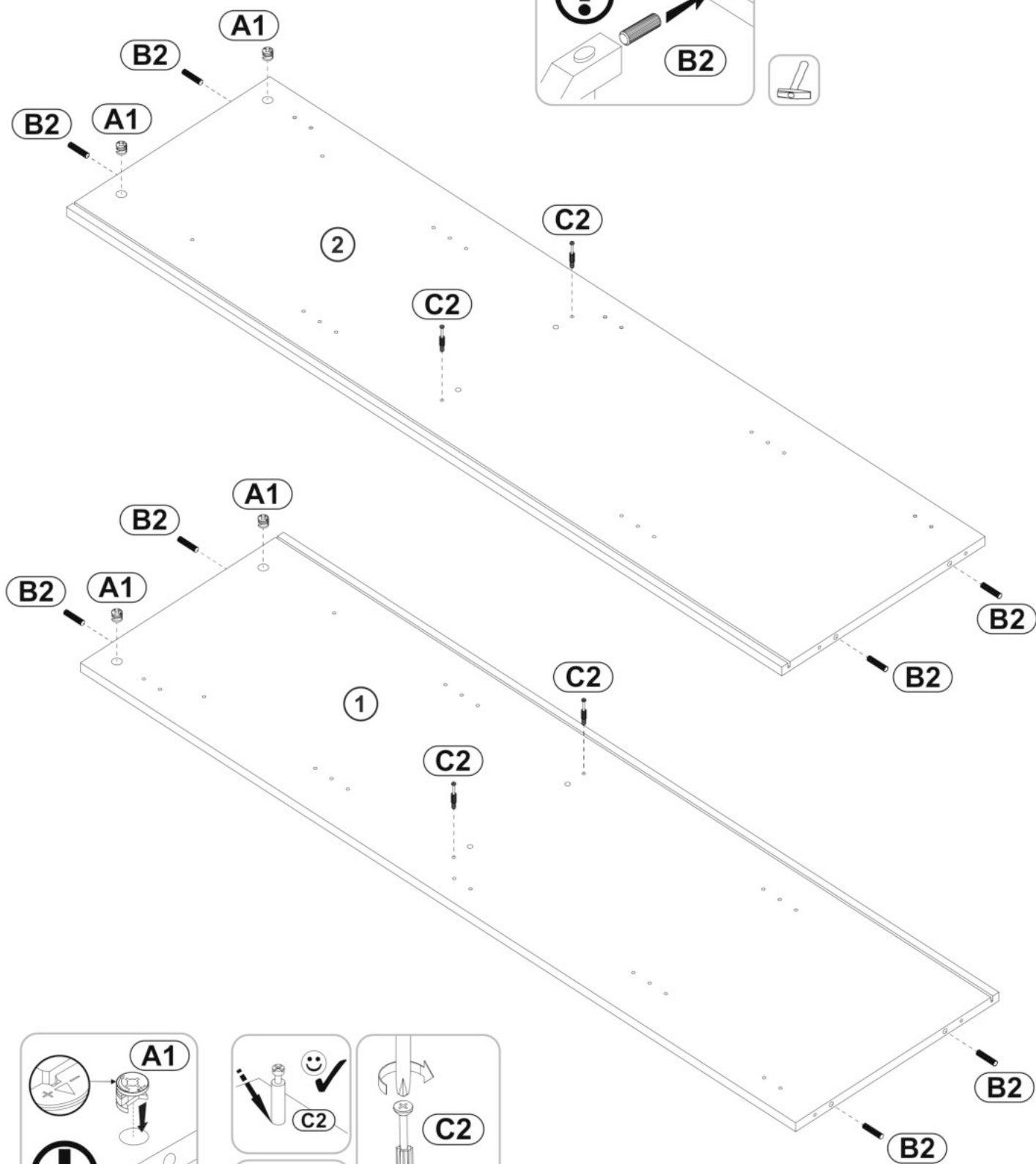
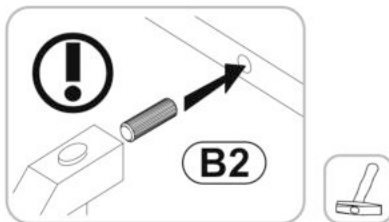

2

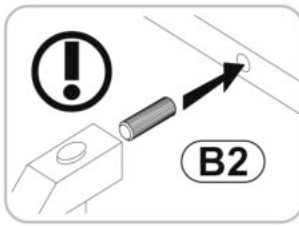
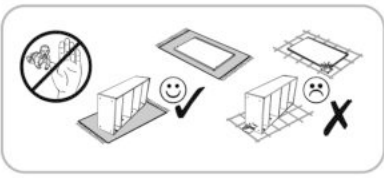

A1		x4
15x12		
C2		x4
44mm		
B2		x4
8x30		
Y36		x1
75x32x15		
D11		x2
3,5x16		

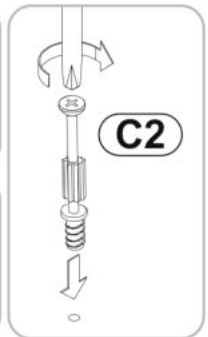
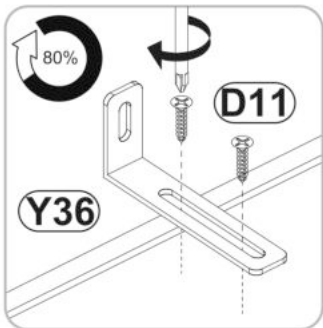
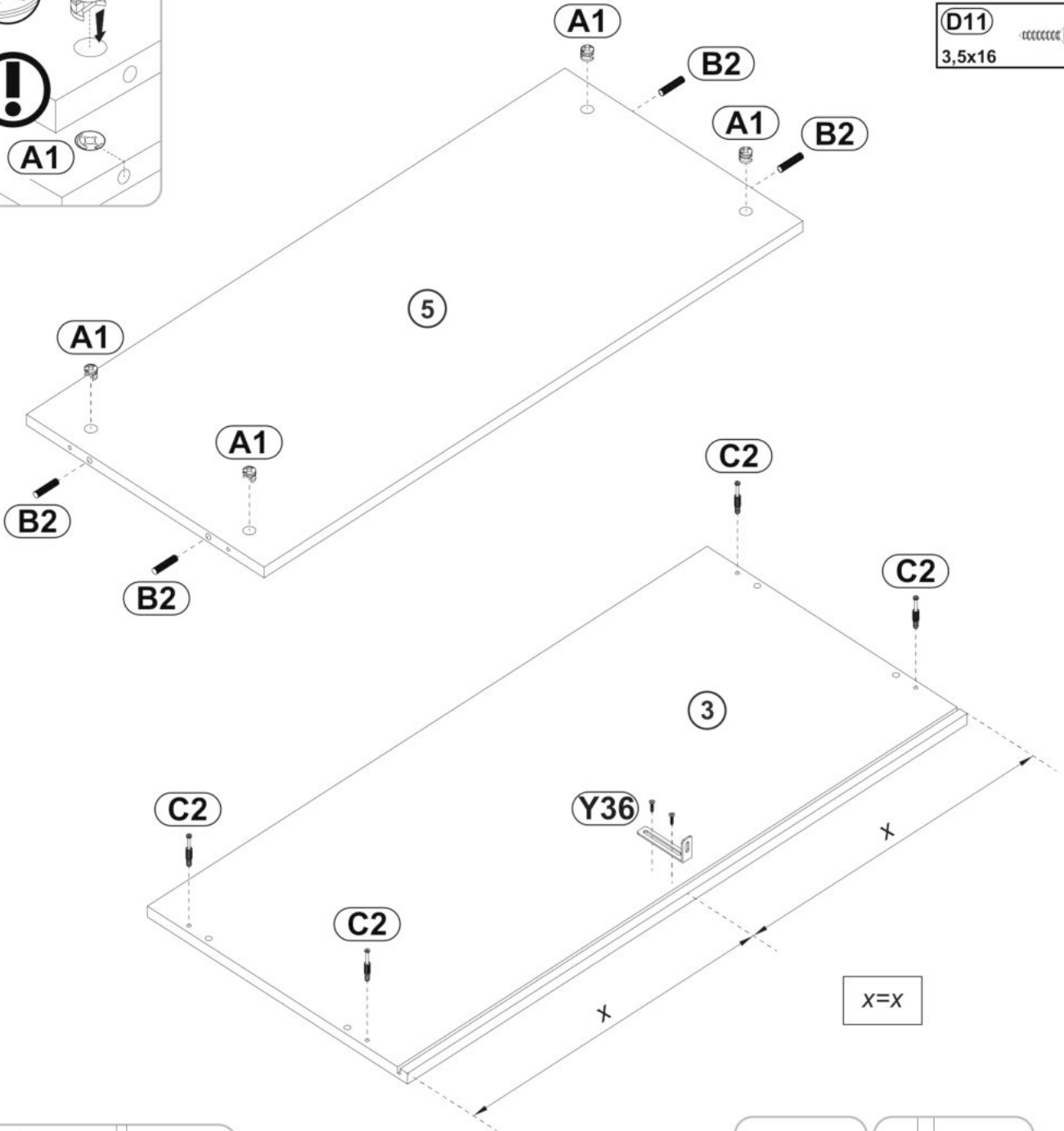
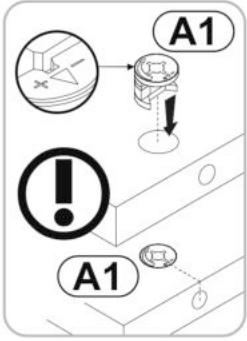

3

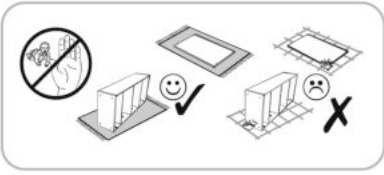

DA21
4,2x16  x6

T1
30x35x55  x3

K9
Ø35  x3

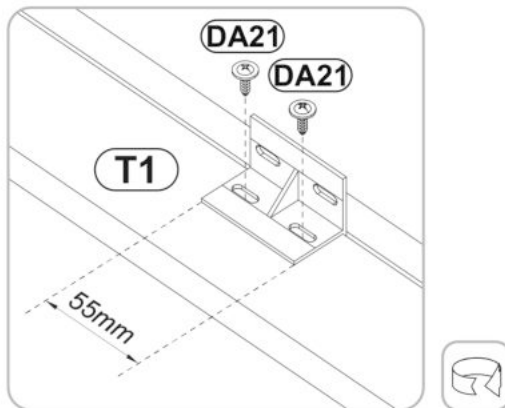
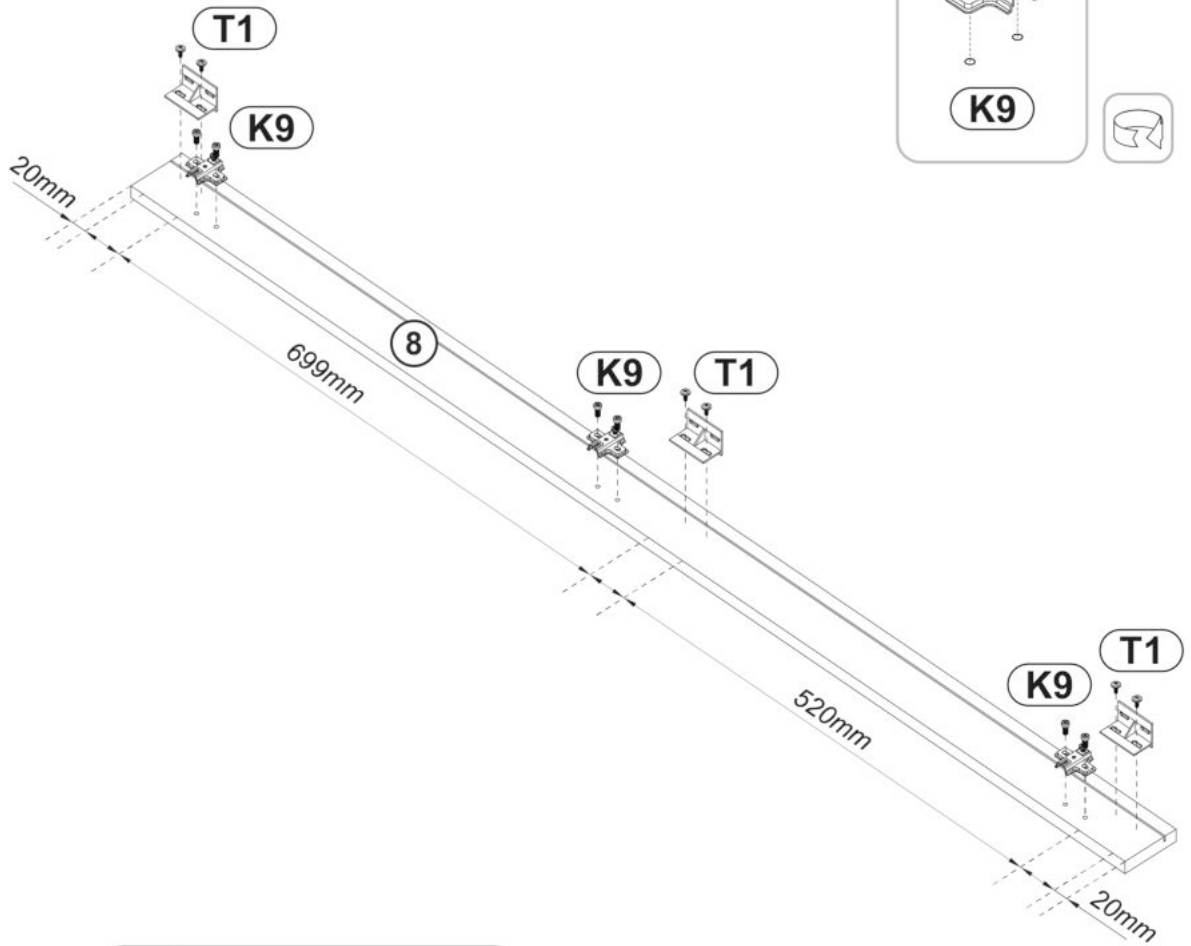
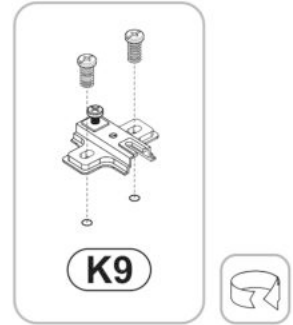
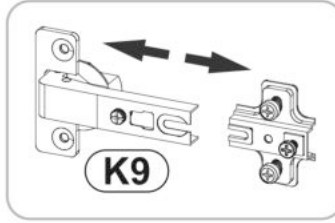

4

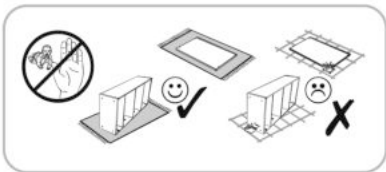

O3  **x4**
Ø18

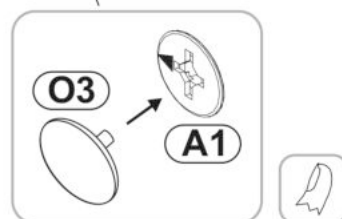
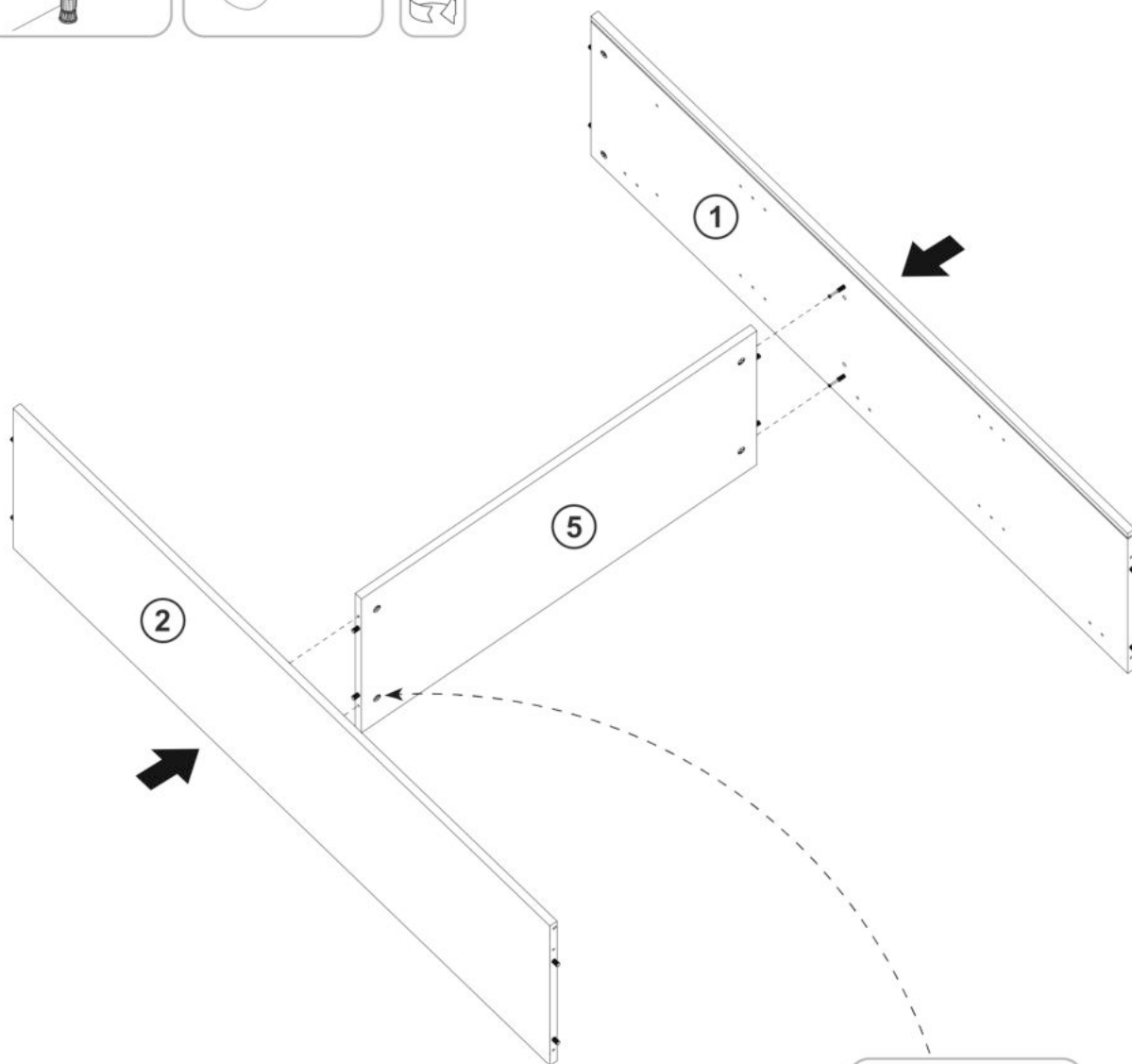
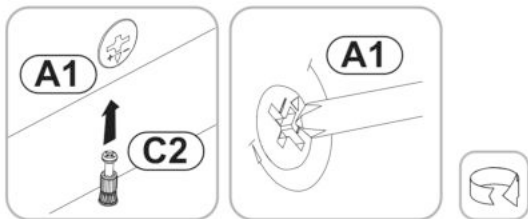

5

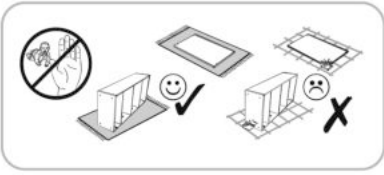

O4
Ø18 x4

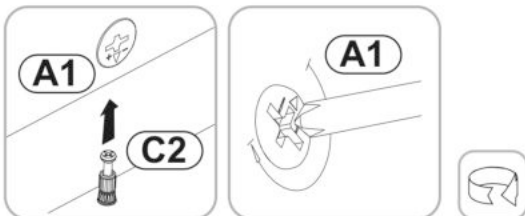
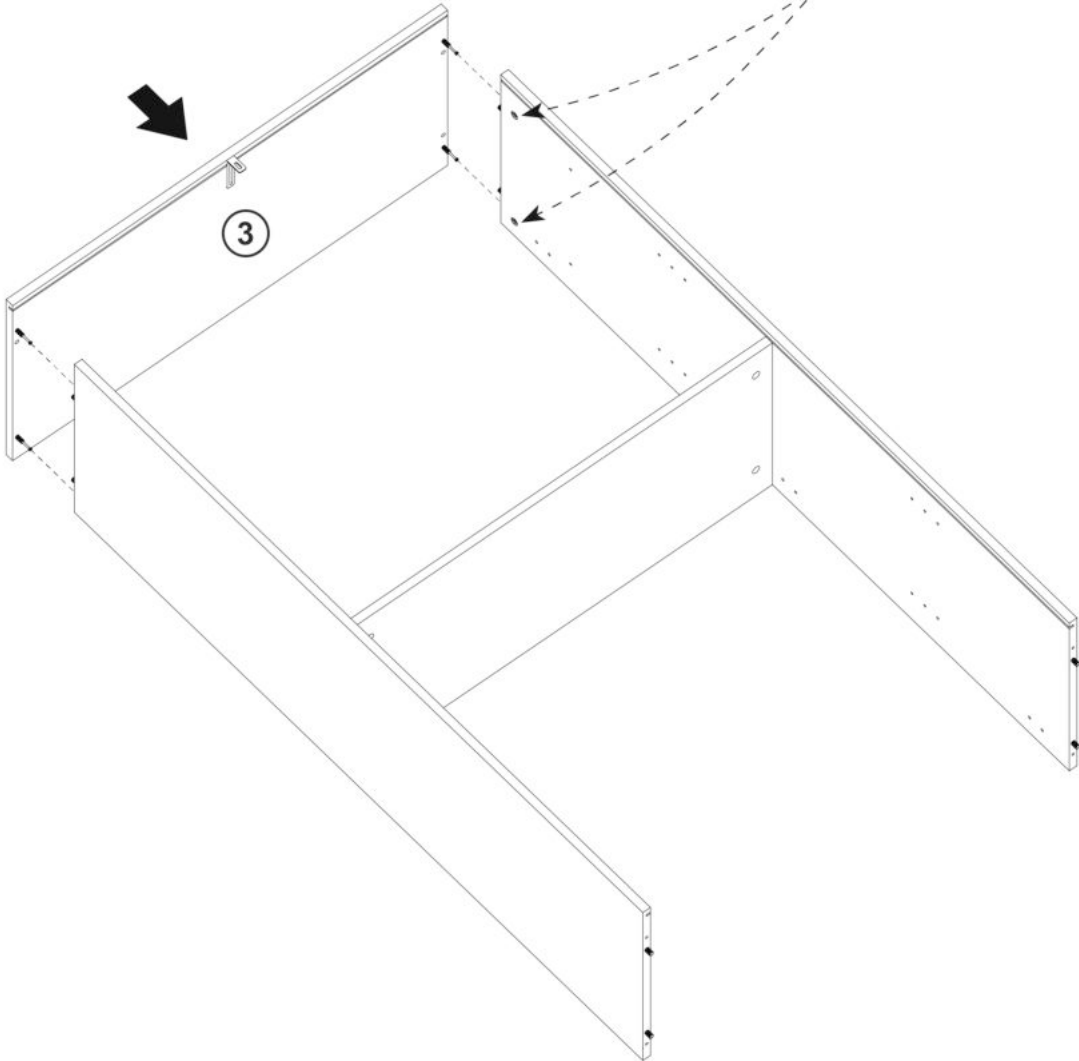
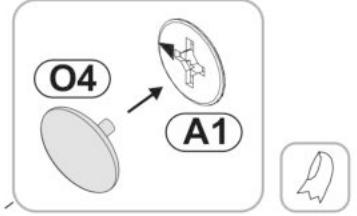

6

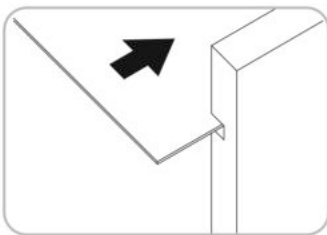
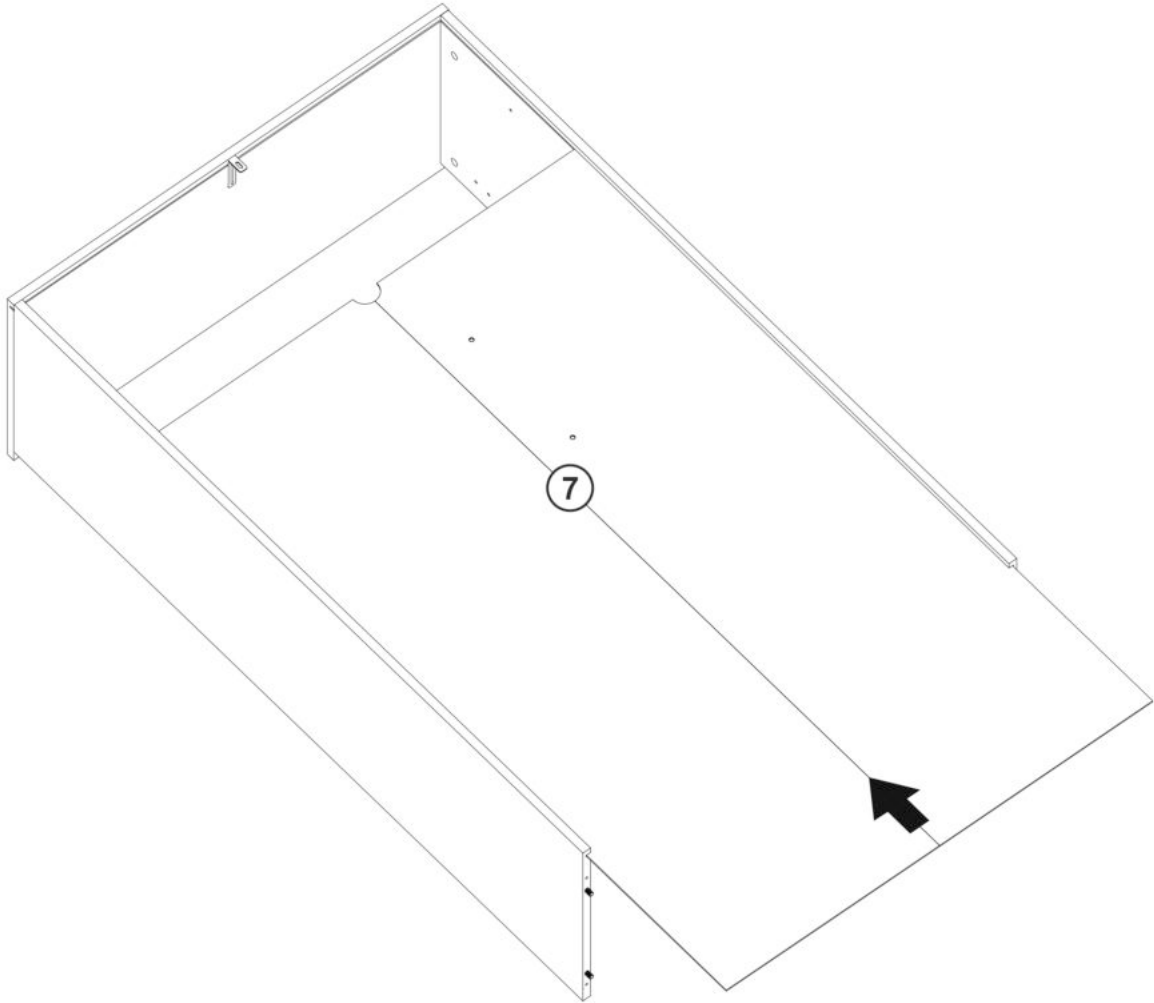
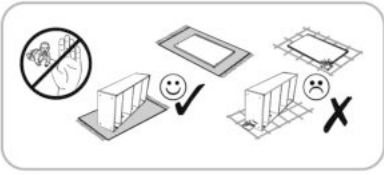

7

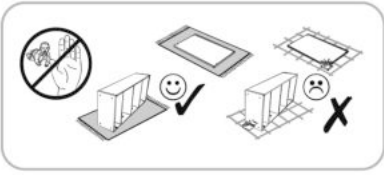

FA1
4mm x1

F3
6,3x50 x4

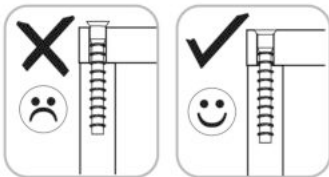
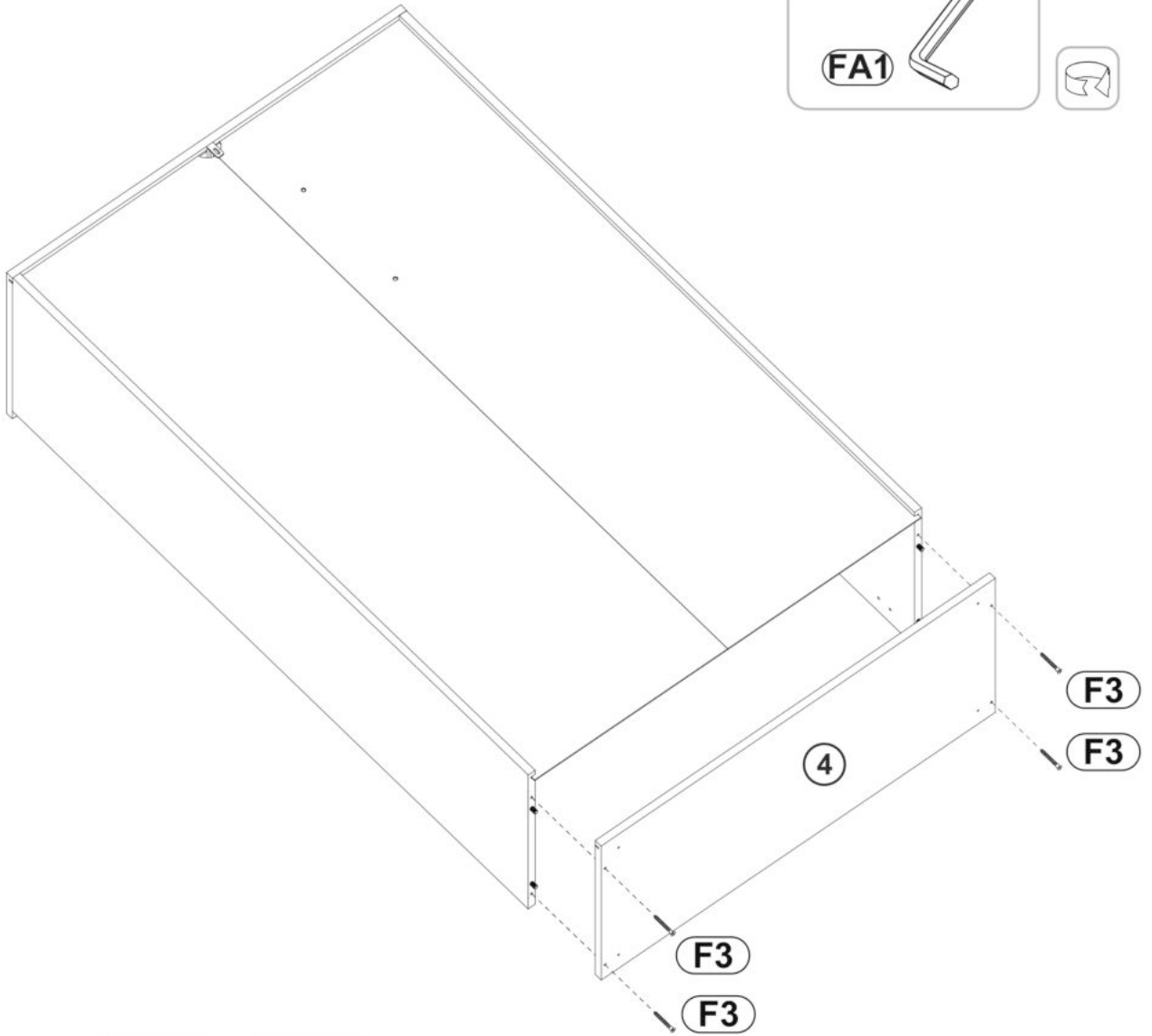
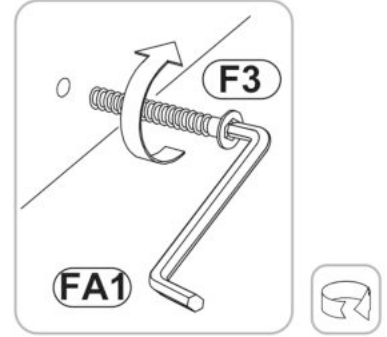

8

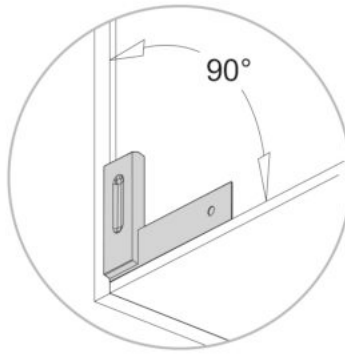
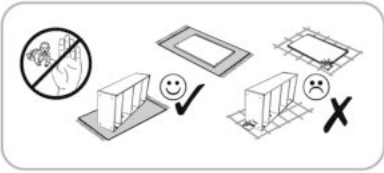

A=B

M1
10x10x15 x12

DA21
4,2x16 x2

P14
45x20 x4

D25
4x25 x4

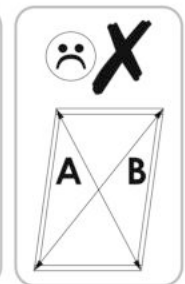
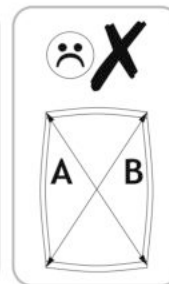
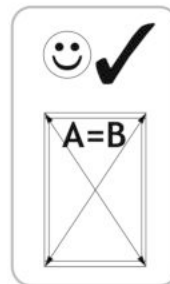
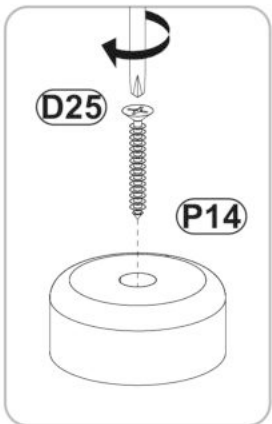
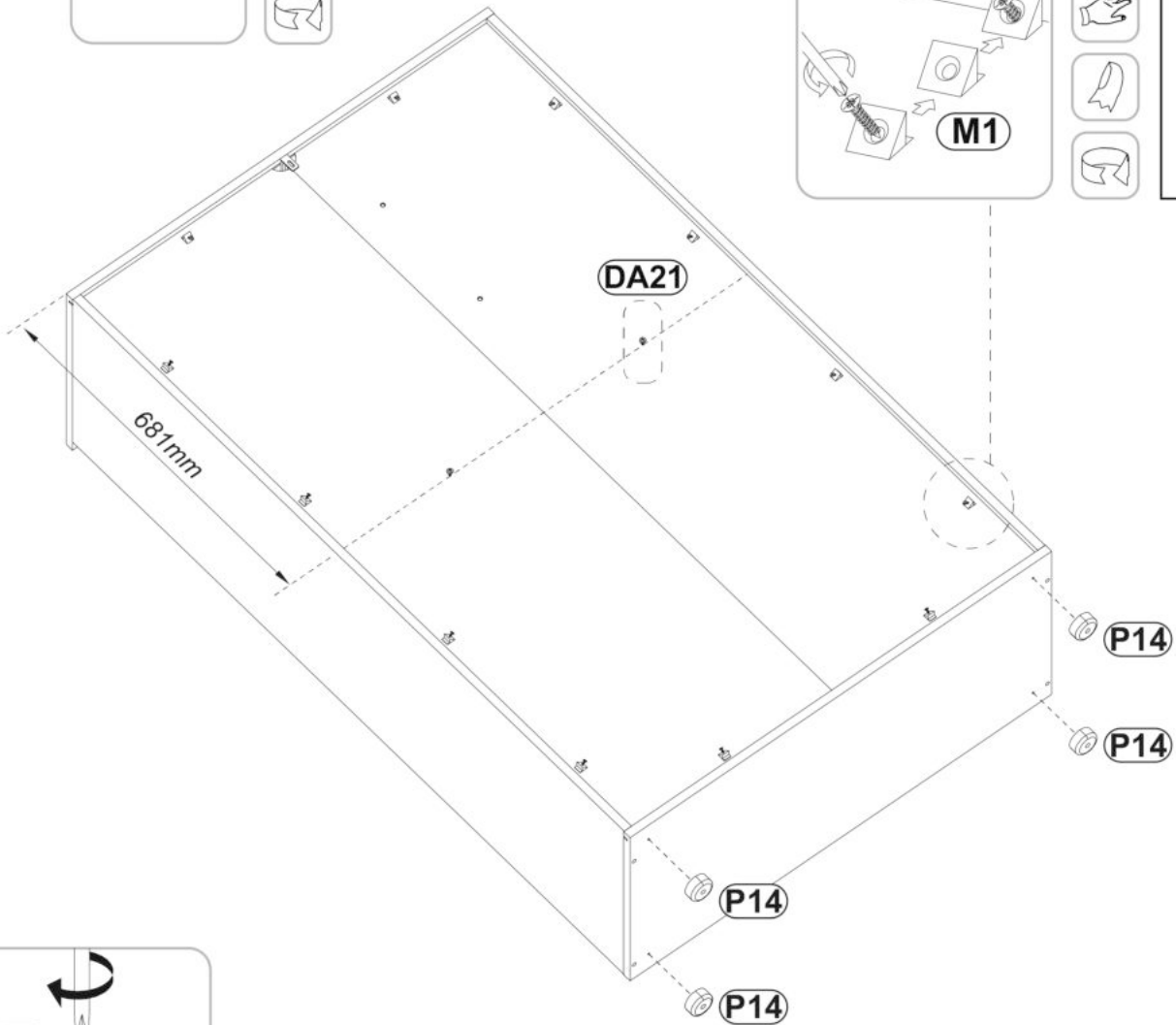
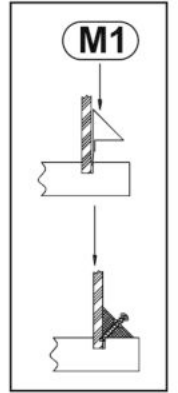
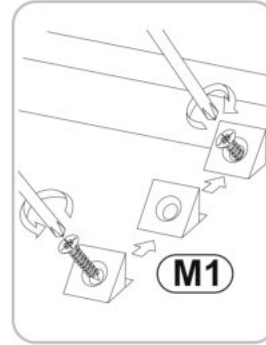
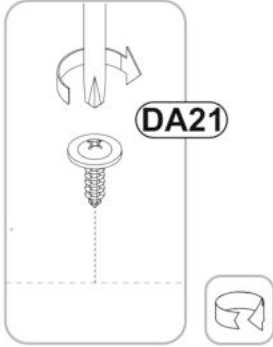

9

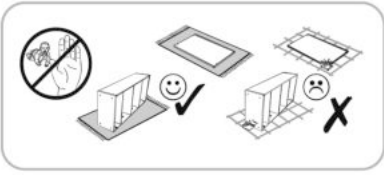

N1  x12
Ø6

O5  x2
Ø8

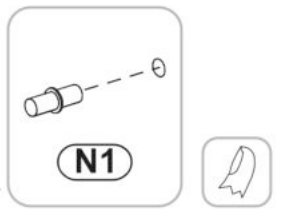
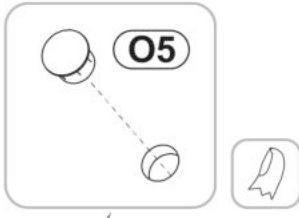
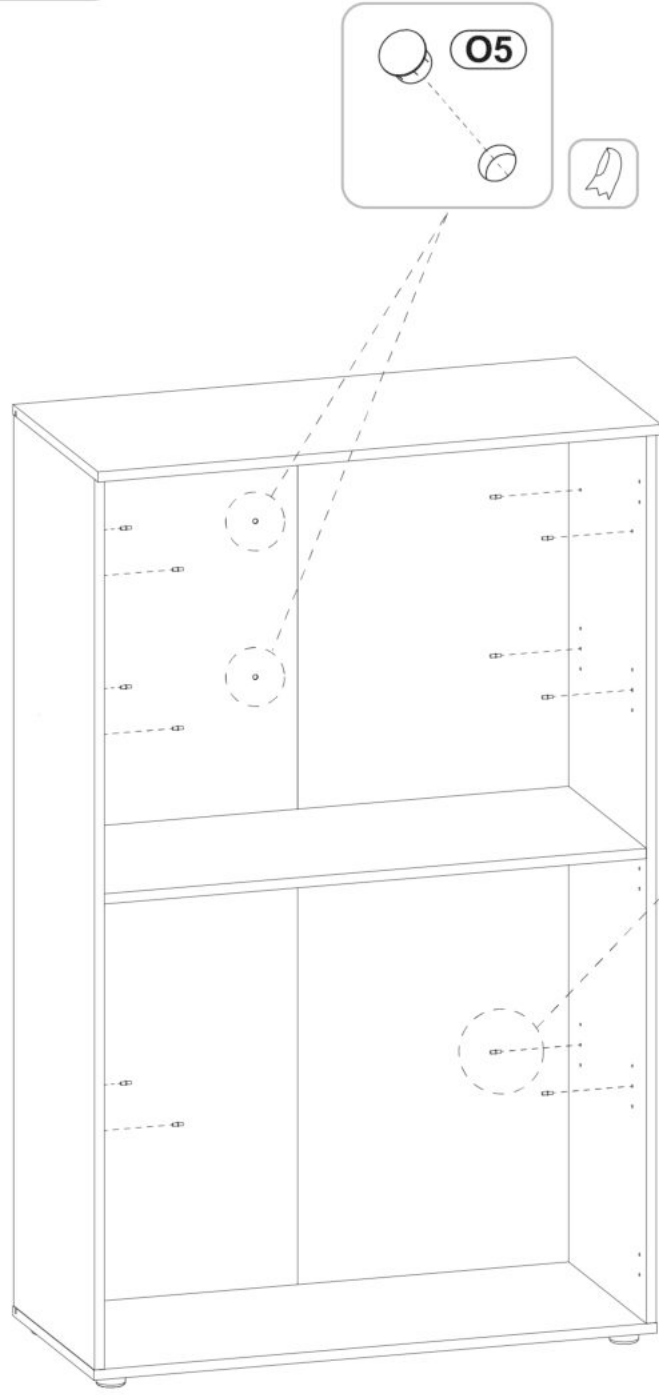

10

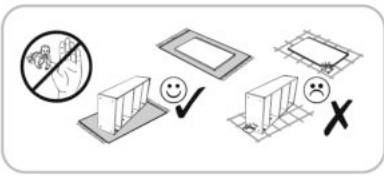

Y37
8x50 x1

Y35
4,2x65 x1

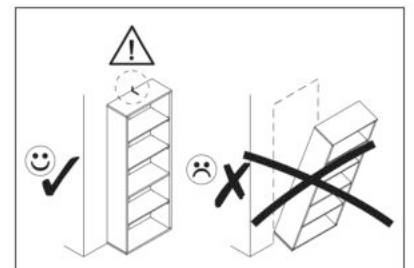
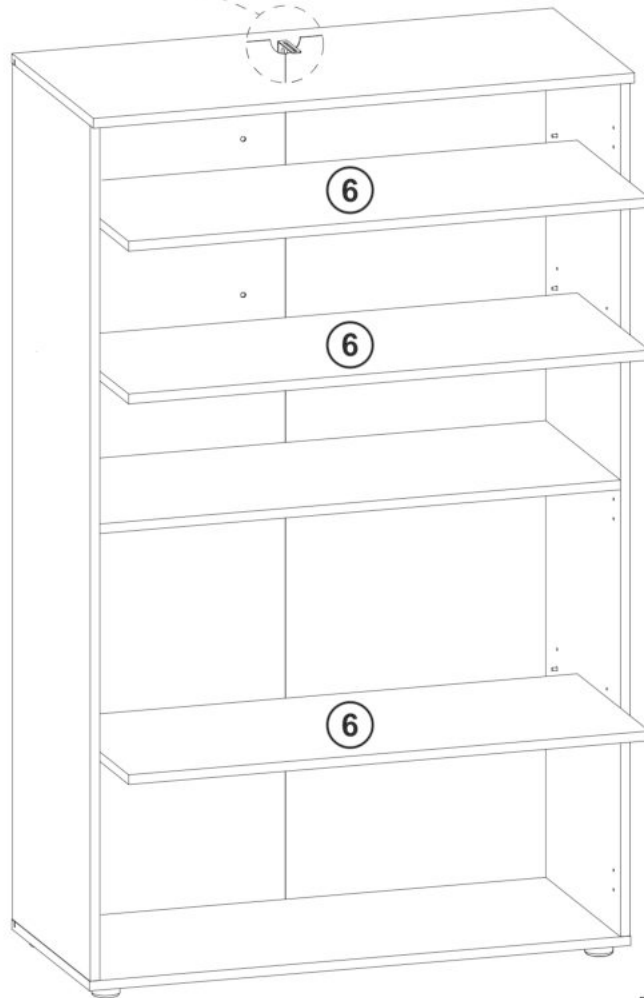
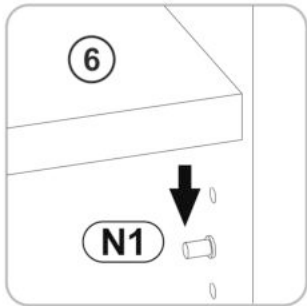
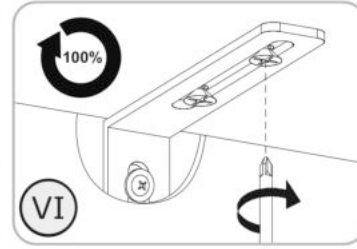
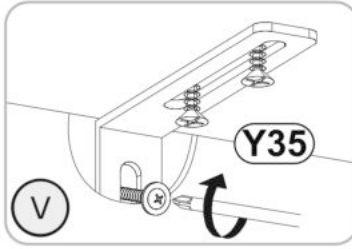
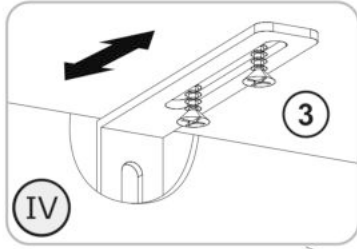
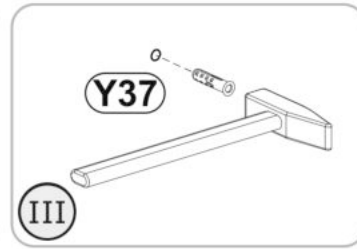
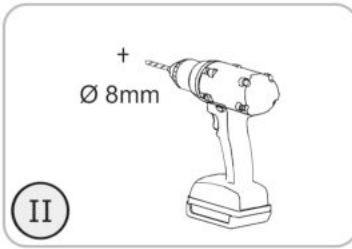
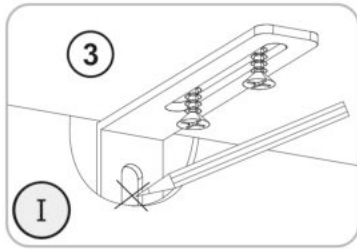

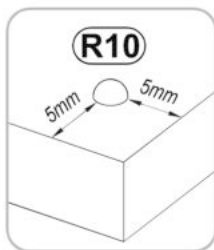
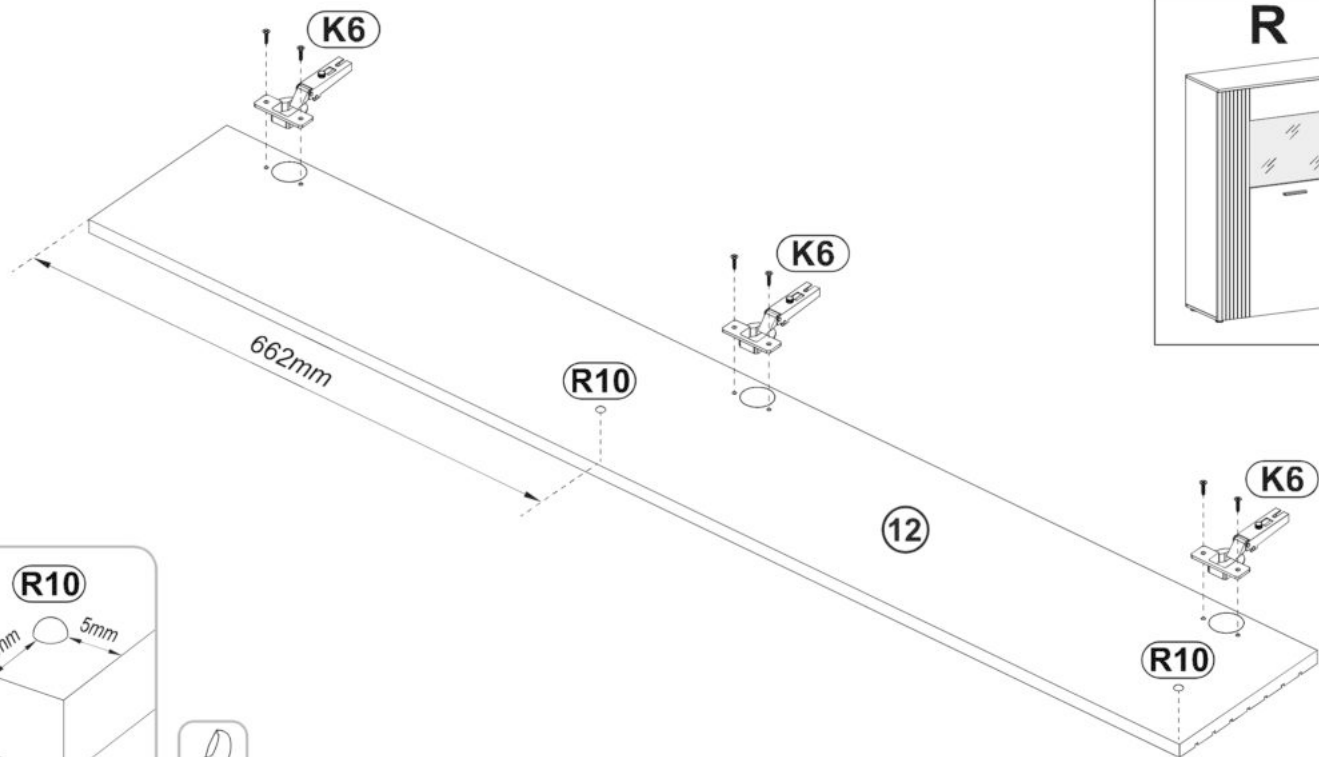
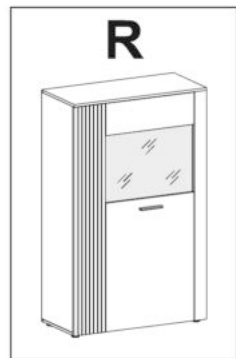
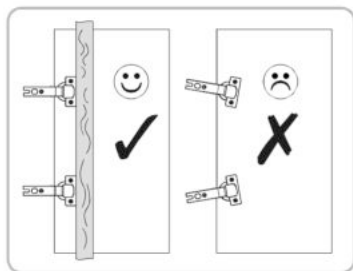
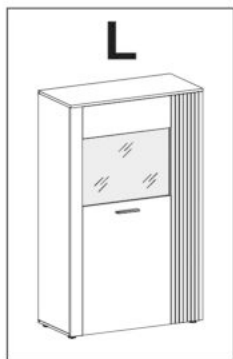
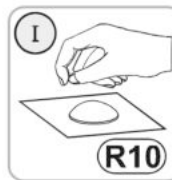
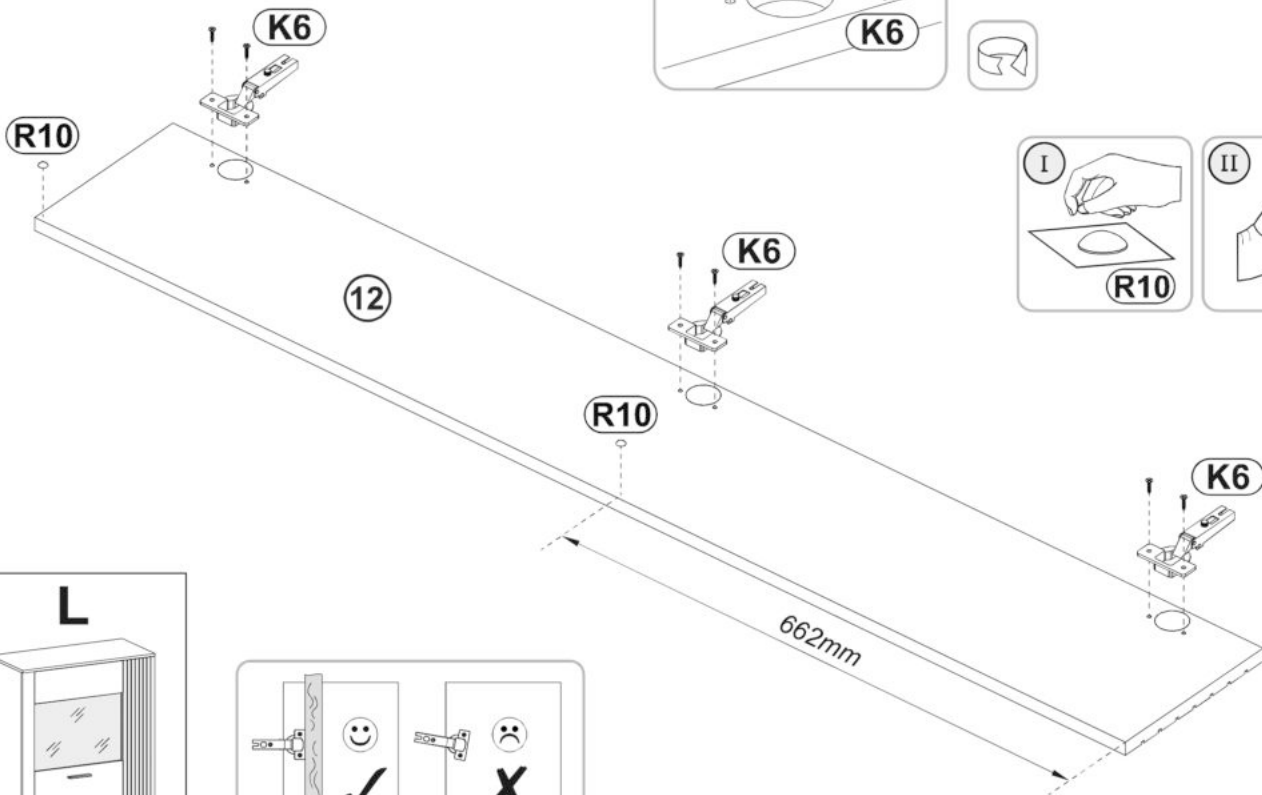
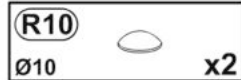
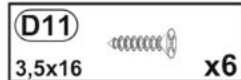
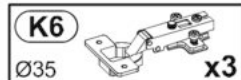
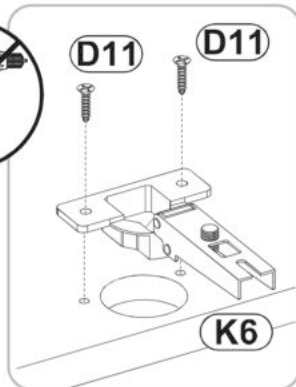
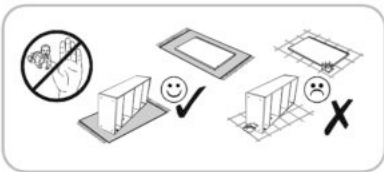

12

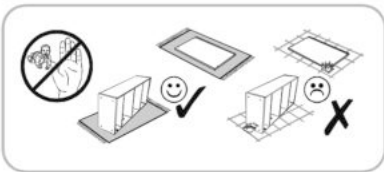

(N5) 10x6x10		x4
(DA21) 4,2x16		x4
(R10) Ø10		x2
(DB2) 4x25		x2
(J65) 128/148		x1

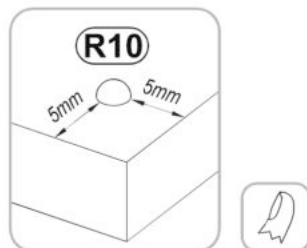
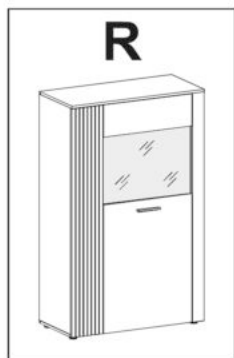
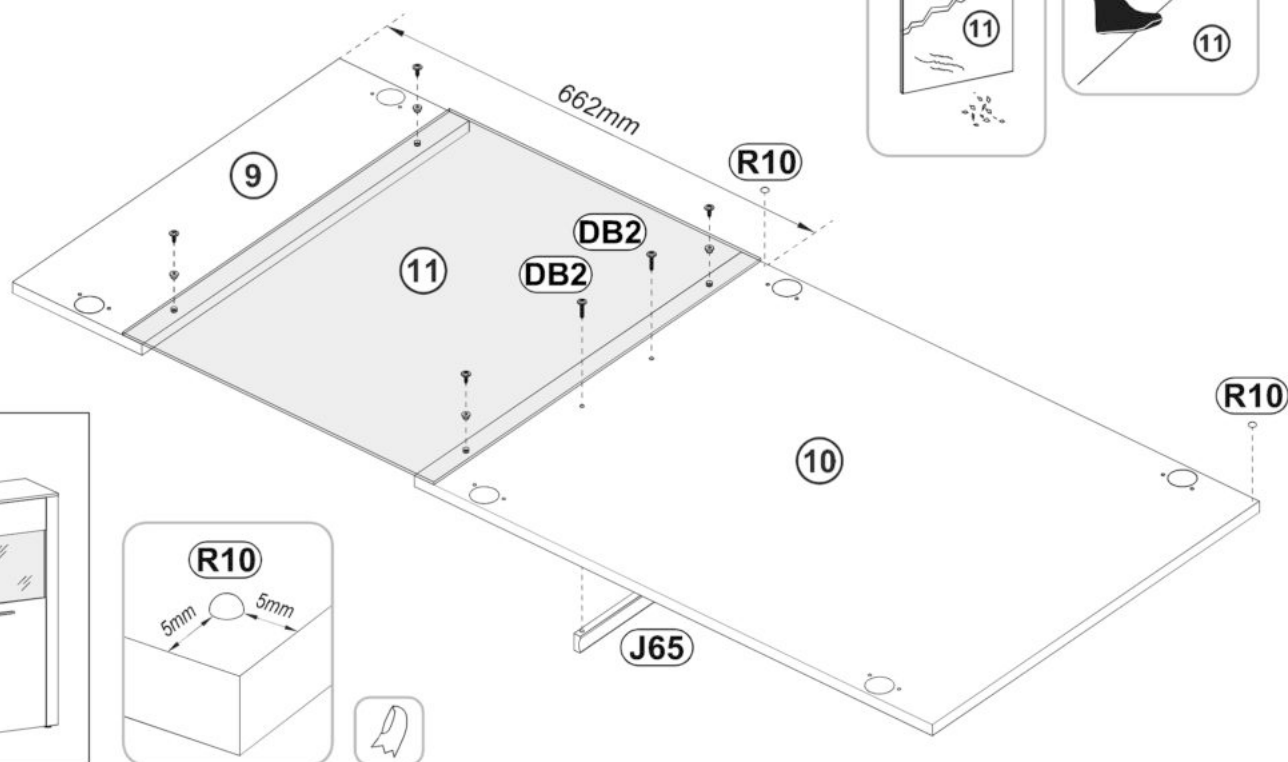
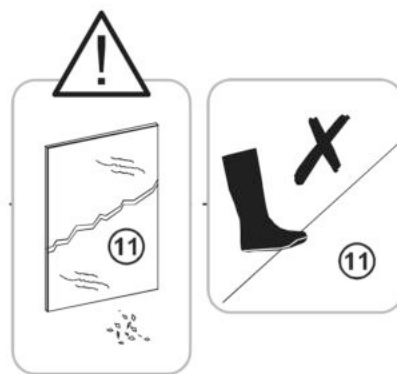
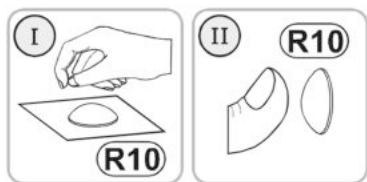
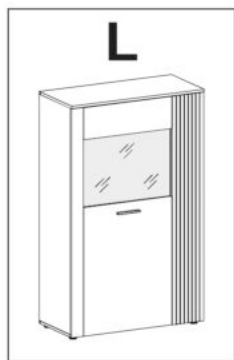
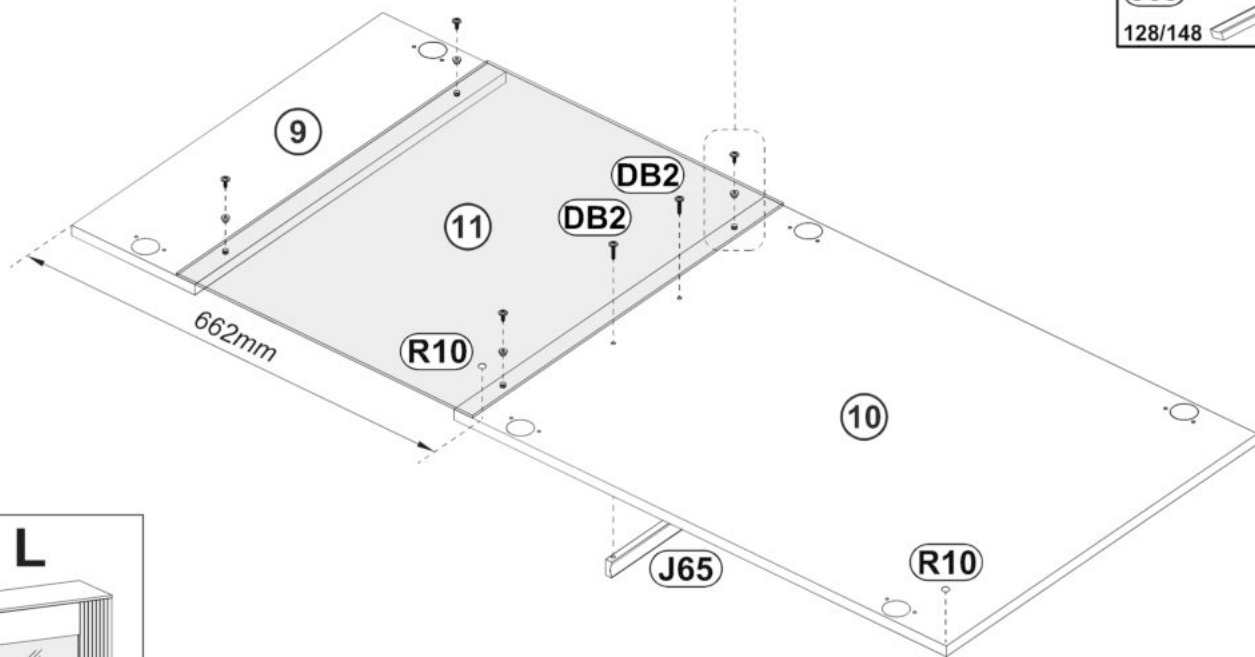

13

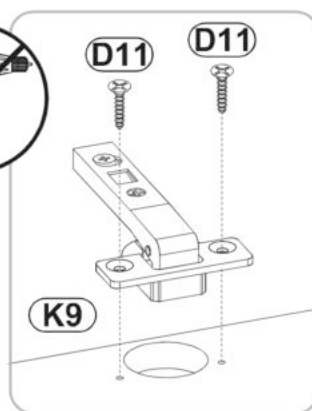
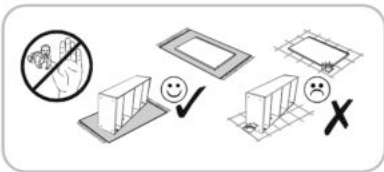

K9  x3
Ø35

D11  x6
3,5x16

O6  x3
40x40x14

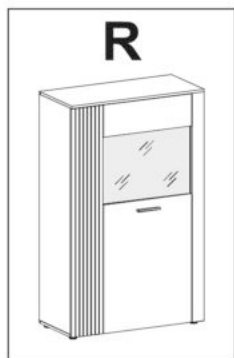
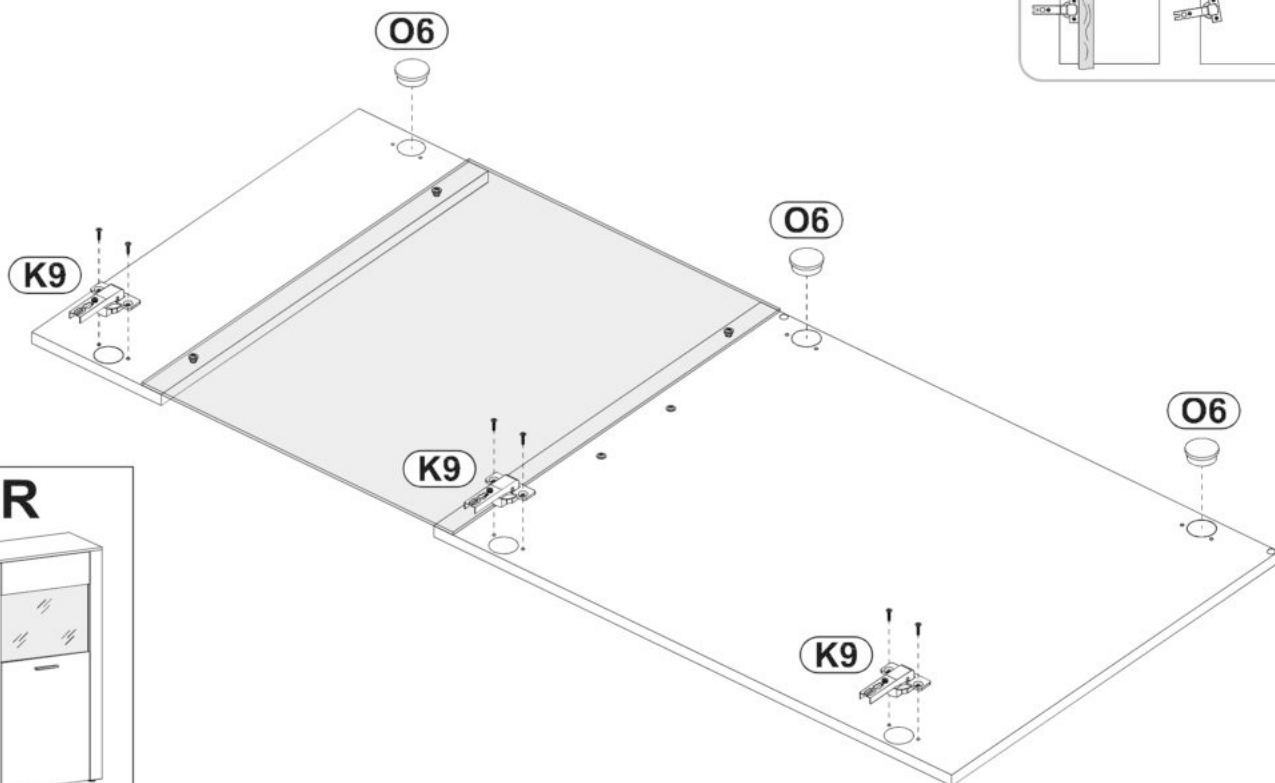
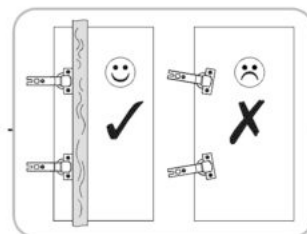
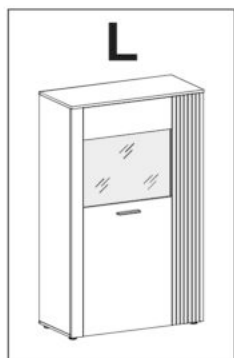
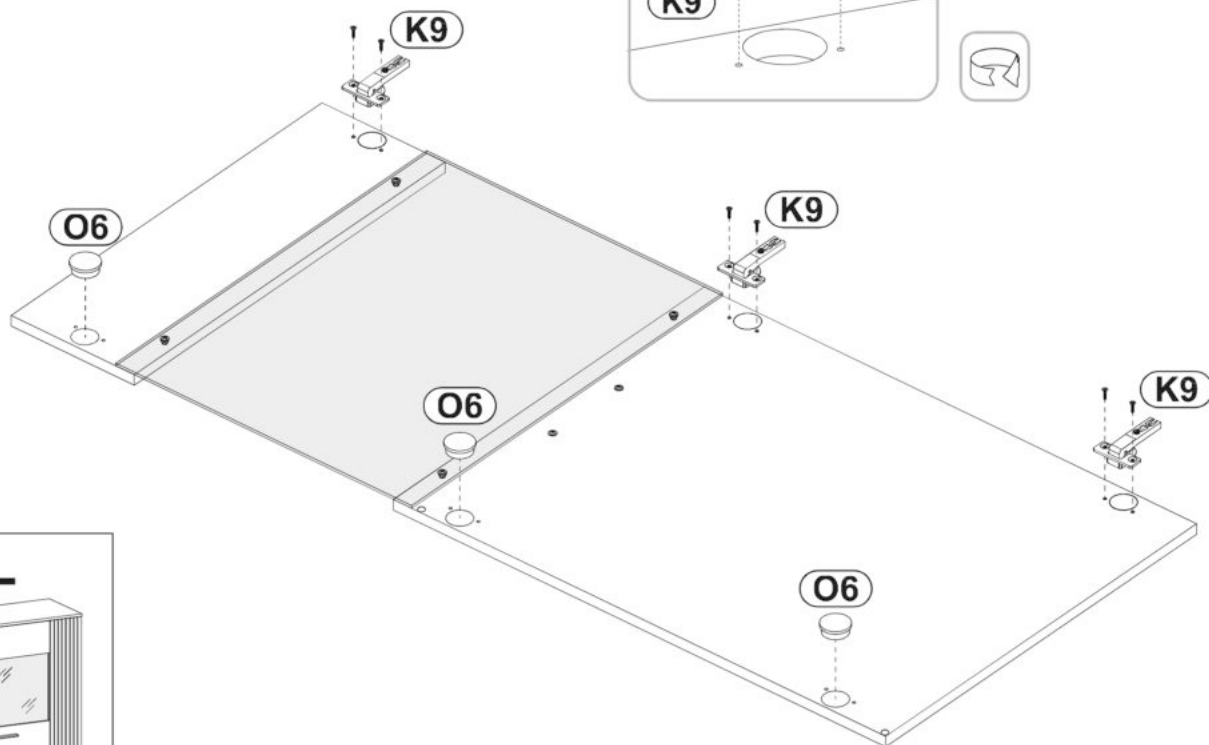

14

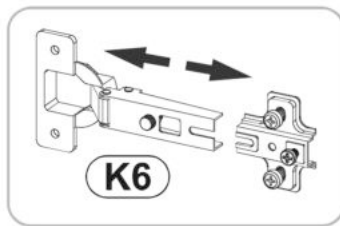
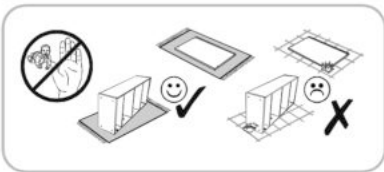

K6
Ø35  x3

DA21
4,2x16  x6

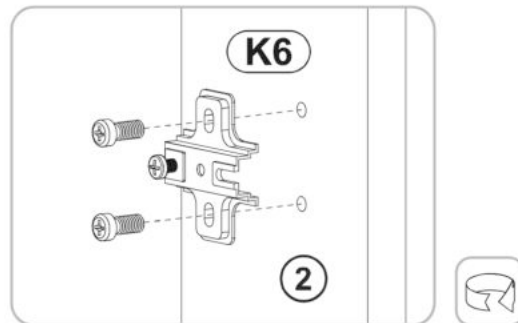
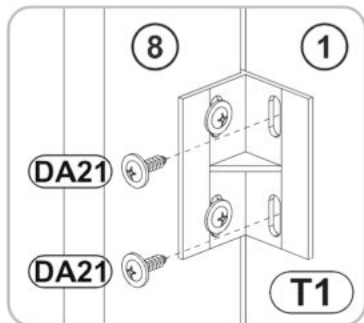
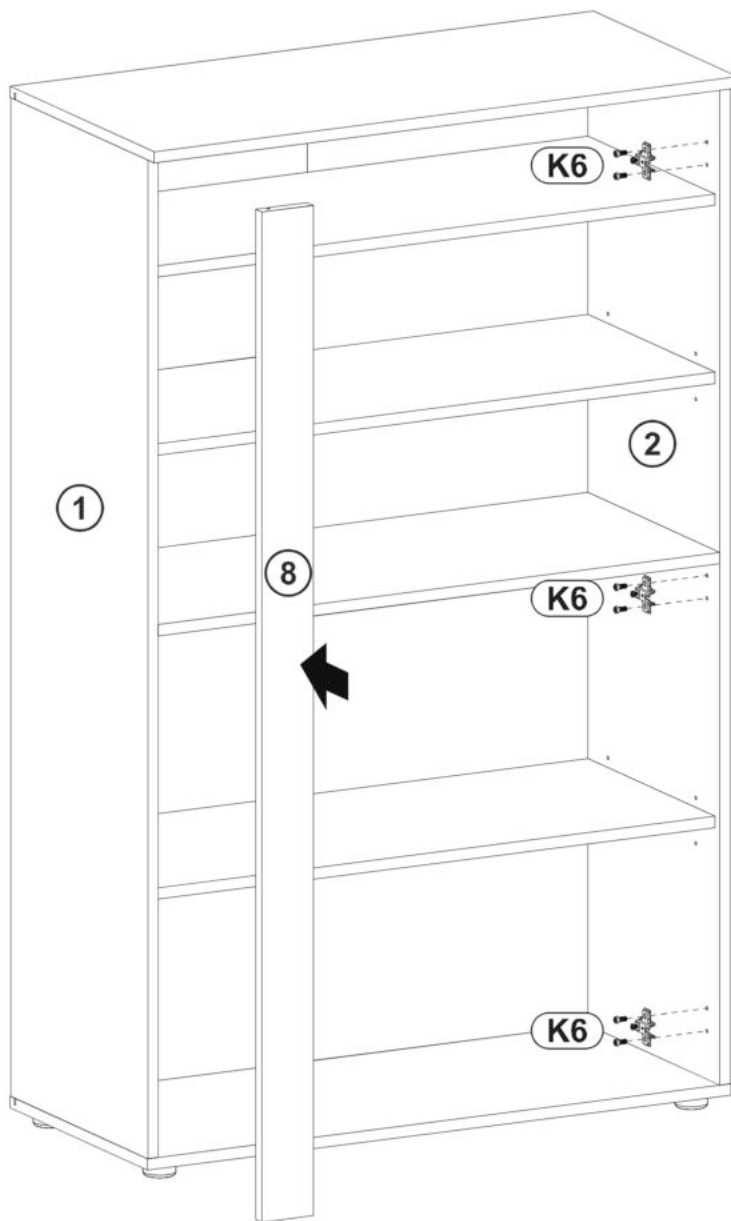
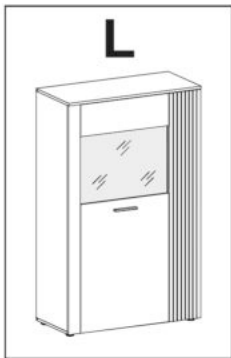

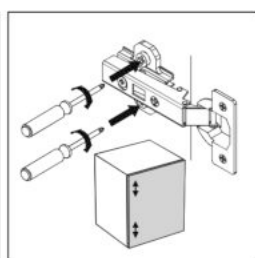
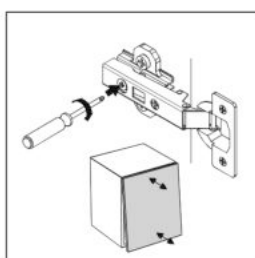
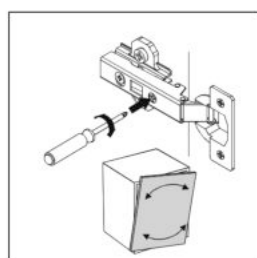
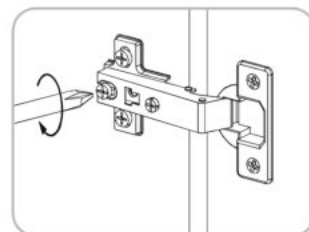
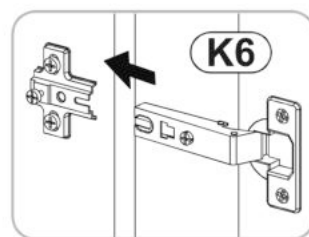
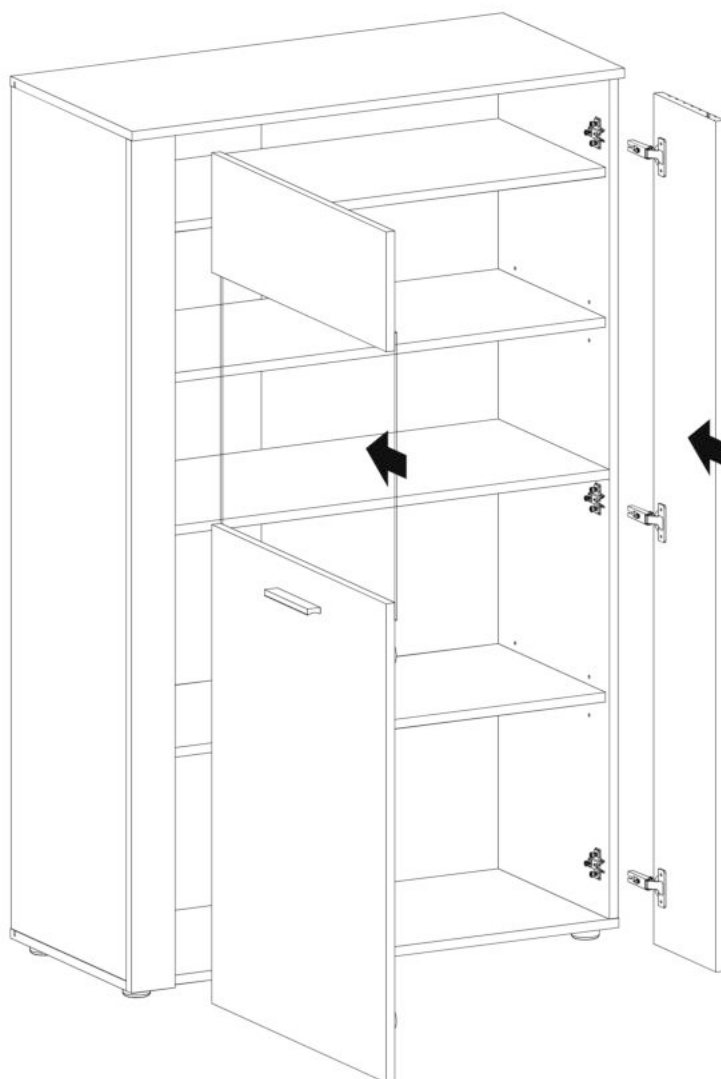
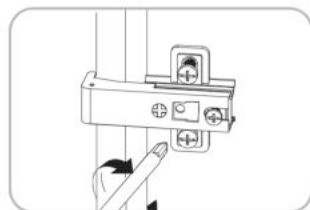
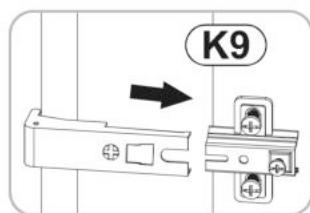
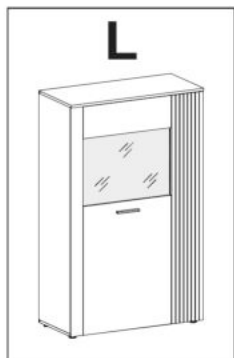
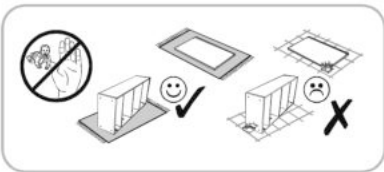

16

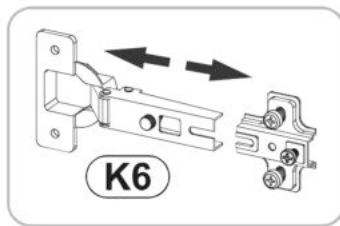
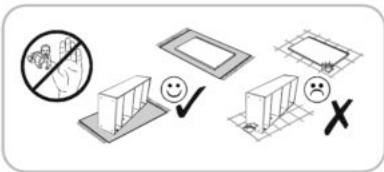

K6
Ø35  x3

DA21
4,2x16  x6

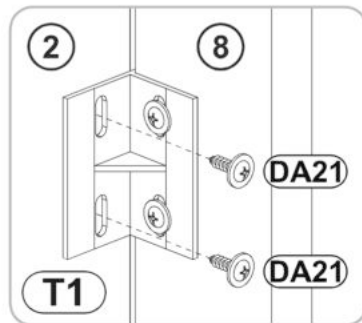
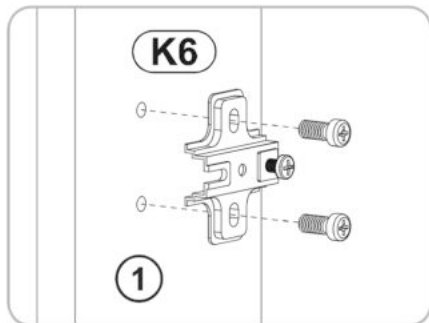
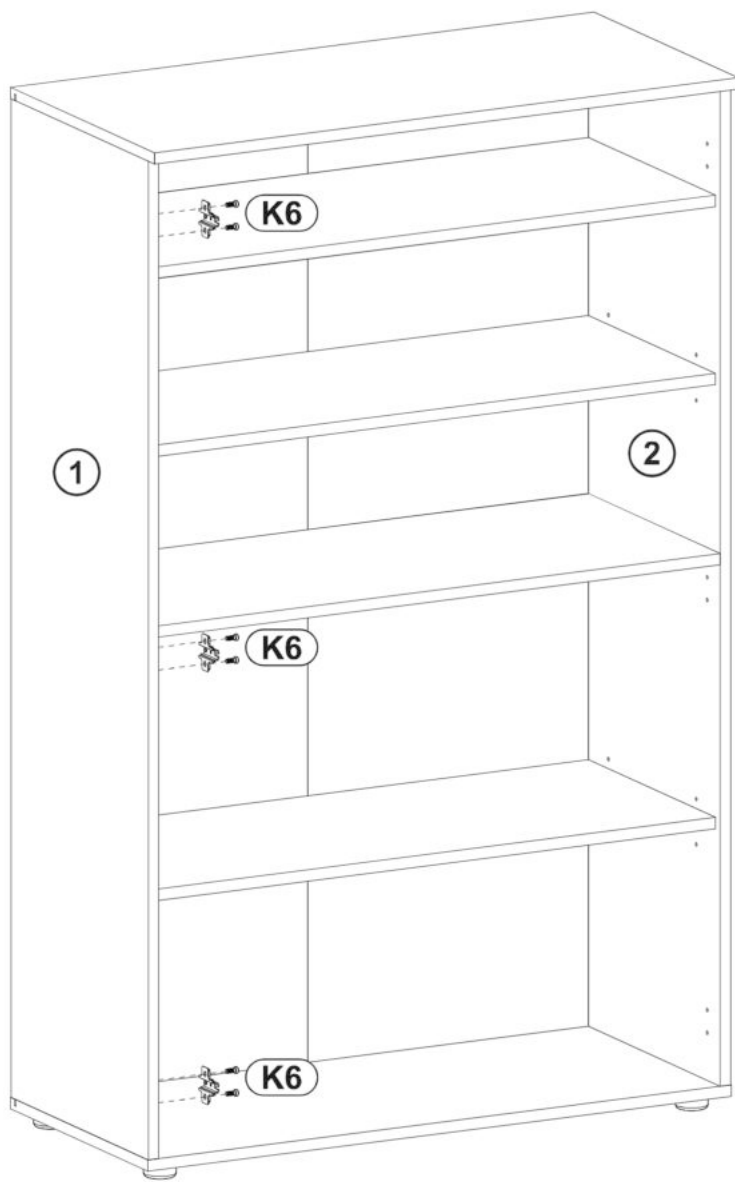

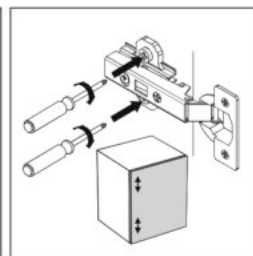
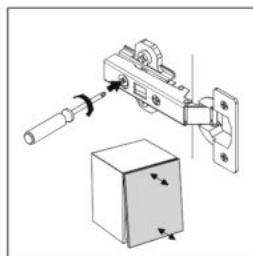
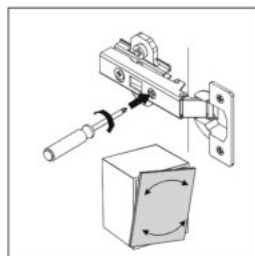
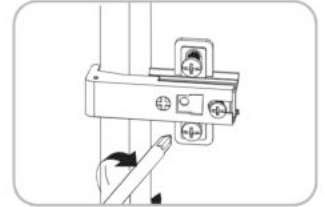
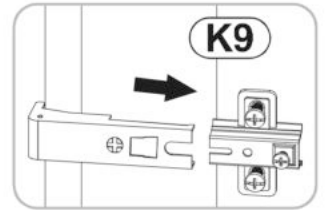
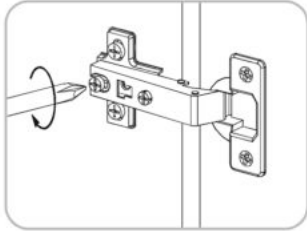
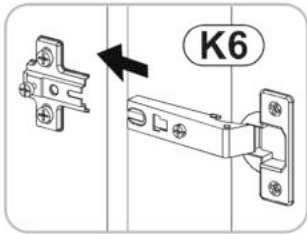
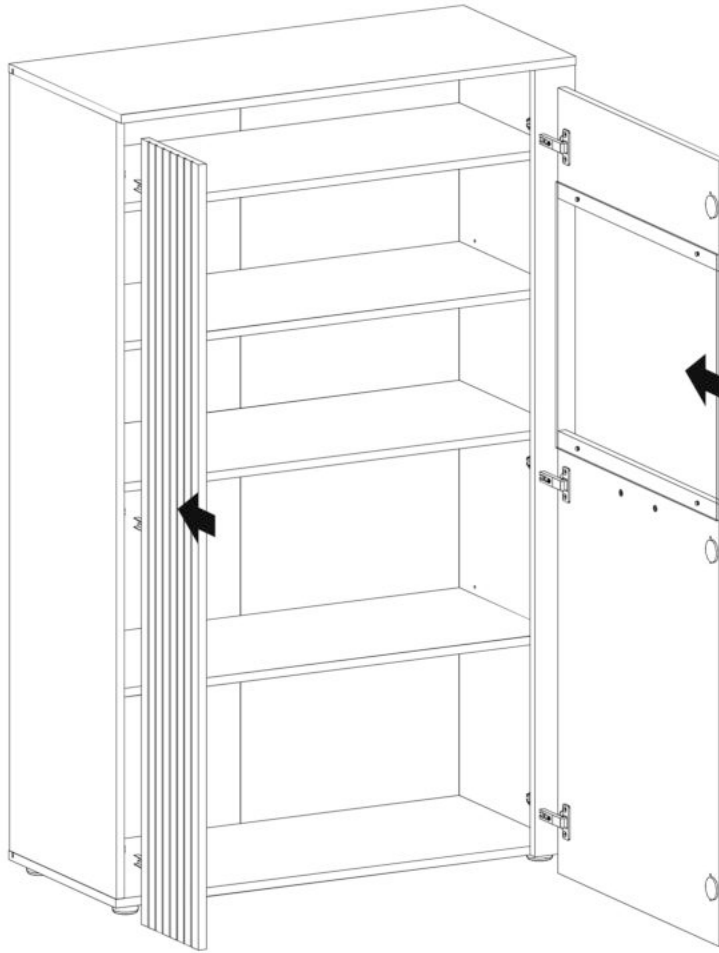
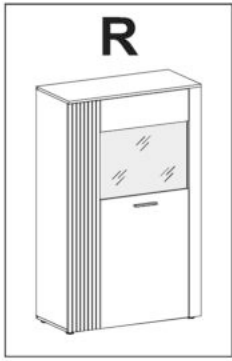
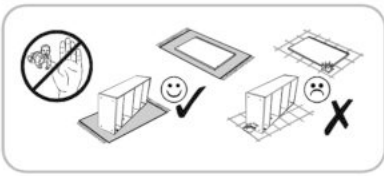



L

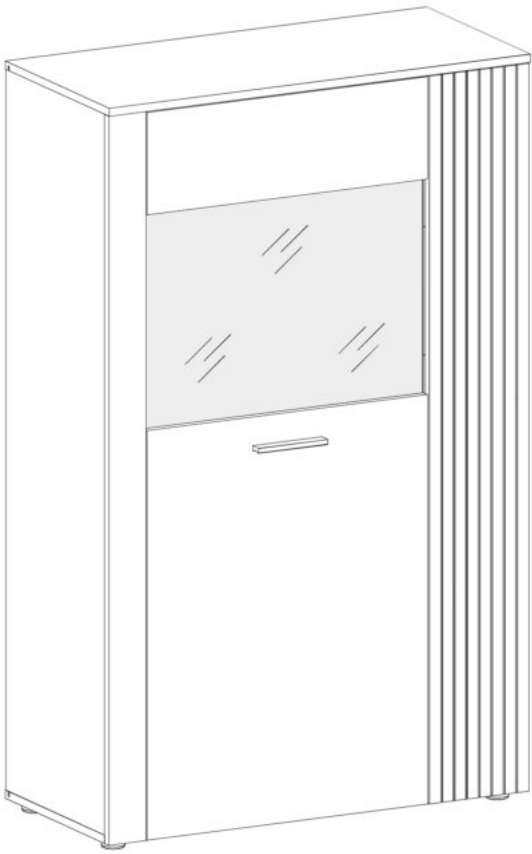

R

